

## MM1200 / MM2000 / MM3000 / MM5000 - pružinové balancéry

Kupující převzetím zboží potvrzuje, že si je vědom povinnosti seznámit se před jeho prvním použitím s návodem k obsluze, a následně se těmito informacemi důsledně řídit.

Nářadí bylo vyrobeno v souladu se směrnicemi EU.

Záruka na nářadí zaniká v případě neodborné opravy, použití neoriginálních dílů a v případě nedodržení bezpečnostních pokynů uvedených v návodu k použití.

Dále dodavatel nenese žádnou zodpovědnost za následná přímá či nepřímá poškození stroje, vyplývající z použití nářadí jinak, než je uvedeno v návodu.

### PARAMETRY NÁŘADÍ:

typ	MM1200	MM2000	MM3000	MM5000
kapacita	0,6 - 1,5 kg	1,0 - 2,0 kg	1,5 - 3,0 kg	3,0 - 5,0 kg
délka lana	1,6 m	1,6 m	1,6 m	1,5 m
hmotnost	0,52 kg	0,53 kg	0,53 kg	0,59 kg

**Pozn.:** Výše uvedené parametry jsou výrobcem deklarované hodnoty.

Změny parametrů bez předchozího upozornění vyhrazeny.

### FUNKCE A POUŽITÍ

Slouží k vyvážení nářadí a tím i ke zvýšení komfortu při práci. Obzvláště vhodné na montážních linkách, při opakujících se pracovních operacích, nebo pro dílenské použití, kdy je třeba mít rychle dostupný větší počet nářadí různého typu.

### OBECNÁ PRAVIDLA POUŽÍVÁNÍ:

1. Sledujte nářadí po celou dobu používání.
2. Osoby pod vlivem alkoholu nebo drog nesmí provádět opravy a/nebo údržbu nářadí.
3. Nářadí udržujte z dosahu nekvalifikovaných osob a dětí.
4. Udržujte pracovní prostor čistý, uklizený a dostatečně osvětlený denním či umělým osvětlením. Nepořádek je potenciální příčinou nehody.
5. Nevystavujte balancéry dešti. Nepoužívejte balancéry ve vlhkém či mokřem prostředí.
6. Při zjištění poruchy nebo závady okamžitě přestaňte nářadí používat a předejte jej do opravy.
7. V žádném případě není dovoleno nářadí modifikovat. Nikdy z nářadí neodstraňujte ani nepoškozujte výstražné etikety.
8. Není-li nářadí používáno, skladujte jej na suchém a bezpečném místě, nejlépe zamčené, mimo dosah dětí.
9. Nepřetěžujte nářadí a nepoužívejte je pro účely, ke kterým není určené.
10. Při práci s nářadím nenoste volné oblečení a/nebo bižuterii, aby nedošlo k jejich zachycení pohyblivými se částmi stroje. Pokud pracujete ve venkovním prostředí, doporučuje se nosit gumové rukavice a neklouzavou pracovní obuv. Dlouhé vlasy udržujte z dosahu nářadí.
11. Soustředte se na práci. Vyvarujte se nebezpečným situacím, nepracujte na nerovném povrchu. Nářadí nepoužívejte, pokud se cítíte unavení.
12. Před použitím balancérů, jejich opravou či údržbou pečlivě prostudujte návod na použití a ujistěte se, že informace v něm jsou Vám srozumitelné. Pokud tak neučiníte, může dojít k vážnému ublížení na zdraví.
13. S nářadím smí pracovat a manipulovat pouze kvalifikovaná obsluha.
14. Nezasahujte do nářadí. Provedené úpravy mohou snížit bezpečnost nářadí a tím zvýšit riziko poranění.
15. Bezpečnostní pokyny nevyhazujte, ale předejte je obsluze stroje.
16. Nepoužívejte nářadí, jestliže je poškozené nebo porouchané.
17. Nářadí pravidelně kontrolujte, zda hodnoty a značení předepsané dle ISO 11148 jsou na nářadí čitelné. V případě potřeby požádejte výrobce o obnovu tohoto značení.

### BEZPEČNOSTNÍ UPOZORNĚNÍ PRO PRACOVNÍ MÍSTO

1. Uklouznutí, klopýtnutí a pád jsou nejčastějšími příčinami zranění na pracovišti. Berte na zřetel nebezpečí uklouznutí plynoucí z použití nářadí, stejně jako nebezpečí zakopnutí o hadice rozvádějící vzduch nebo hydrauliku.
2. V neznámém prostředí zacházejte s nářadím obezřetně. Mohou se tam vyskytovat skrytá nebezpečí jako např. rozvody elektřiny a inženýrských sítí.
3. Nářadí není určeno pro práci ve výbušném prostředí a není izolované vůči kontaktu s elektřinou.
4. Při práci s nářadím se ujistěte, že v dosahu nářadí nejsou umístěny elektrické kabely, rozvody plynu apod., které byste svou činností mohli poškodit.
5. Nepoužívejte nářadí na pracovišti, kde je možné riziko exploze.

### NÁVOD NA POUŽITÍ

Pracovní teplota: -10°C až +50°C



	výstraha		zákaz
---	----------	---	-------

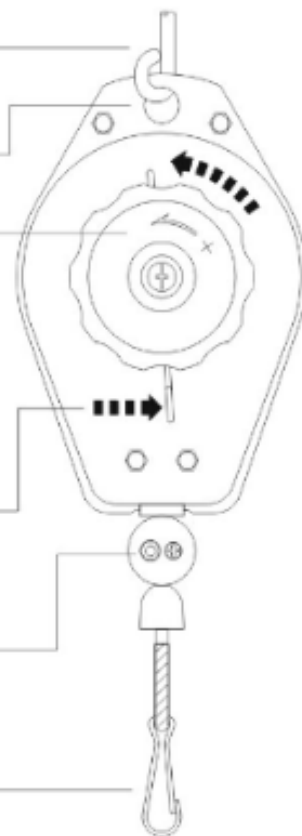

 Upněte balancer do uzavřeného a pevného úchytu.

 Tento otvor je určený pouze pro zavěšení. Kvůli širšímu rozsahu neupínajte příliš pevně.



 Před nastavením pružiny odstraňte z balanceru veškerou zátěž.



Otáčením ve směru znaménka + zvýšíte kapacitu.



Kapacitu snížíte stlačením pružiny o 1 – 3 cm.

Povolte šrouby a nastevte zářezku do požadované pozice. Pak šrouby opět utáhněte.

Zavěste nářadí na karabinu.

  Zákaz demontáže balanceru.

  Nepřekrucujte lanko balanceru ani jím o sebe nedřete. Nepřekračujte kapacitu balanceru.

  Výkyv lanka balanceru větší než +/- 20° snižuje výrazně životnost lanka.

## **ZÁRUKA:**

Záruční podmínky jsou uvedeny na samostatném záručním listu.

**Vyžádejte si katalog produktů značky NAVAHO.**

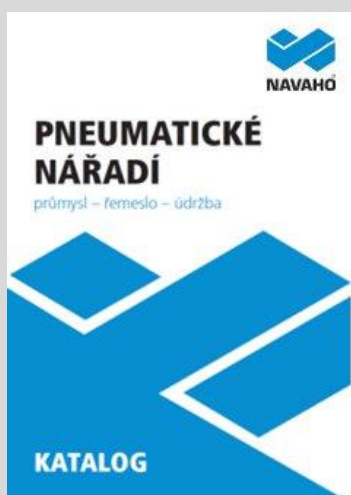

**VÁŠ PRODEJCE**



## ROZPAD DÍLŮ

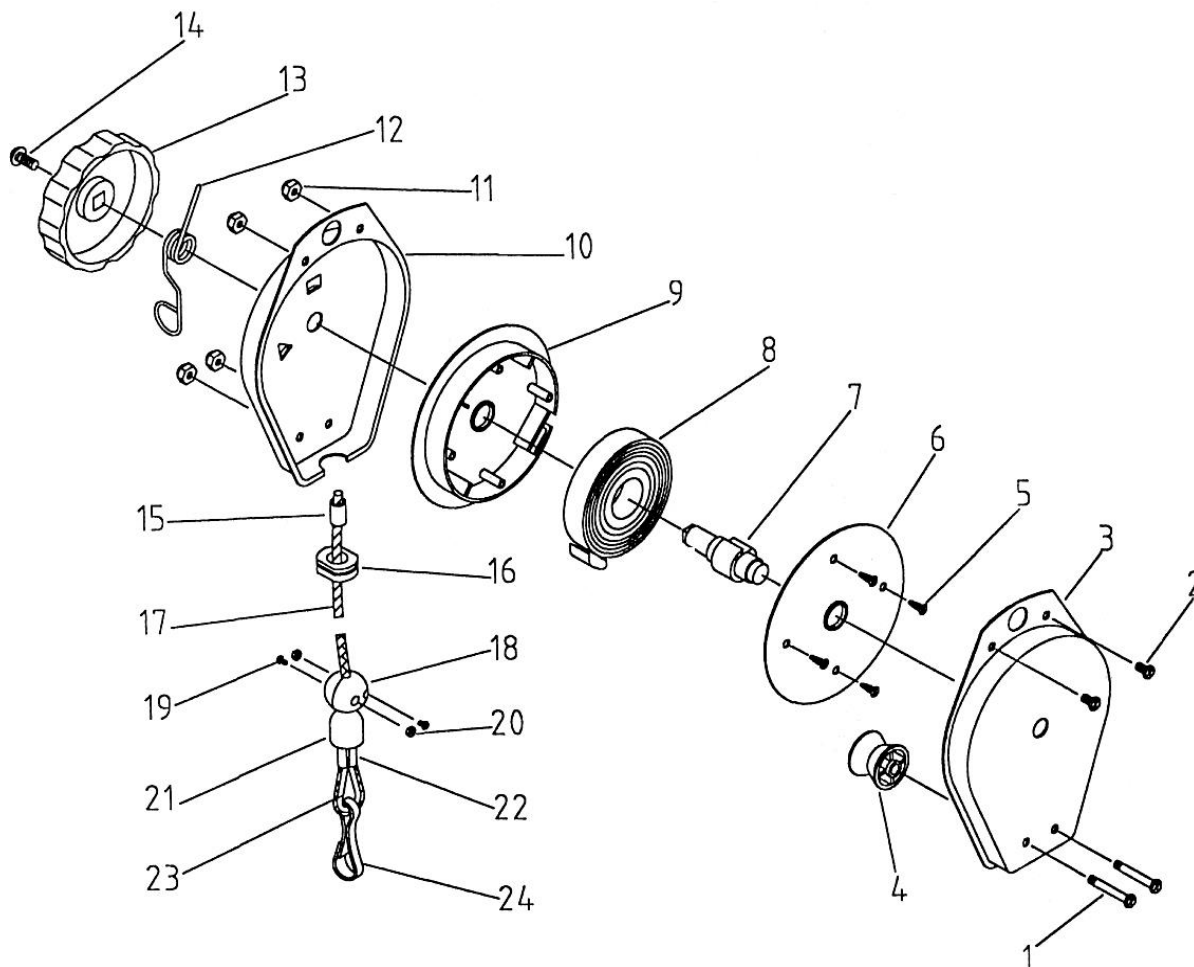

Poz.	obj. číslo	popis	ks
1	1200MM-01	Screw [4.5]	2
2	1200MM-02	Screw [5/32*1/4]	2
3	1200MM-03	Casing	1
4	1200MM-04	Roller	1
5	1200MM-05	Screw [4*1/2]	4
6	1200MM-06	Spring Cover	1
7	1200MM-07	Spindle	1
8&9	1200MM-08	Spring Plate Set (Incl. 9) [For MM1200]	1
	2000MM-08	Spring Plate Set (Incl. 9) [For MM2000]	1
	3000MM-08	Spring Plate Set (Incl. 9) [For MM3000]	1
	5000MM-08	Spring Plate Set (Incl. 9) [For MM5000]	1
10	1200MM-10	Cover	1
11	1200MM-11	Nut [5/32]	4
12	1200MM-12	Locking Spring	1
13	1200MM-13	Adjusting Knob	1
14	1200MM-14	Screw [3/16*3/8]	1
15~24	1200MM-15	Rope Set (Incl. 15~24)	1